

Carestino

Manual de usuario

BASE ISOFIX

BEVERLY V2



BT010

Gracias por elegirnos

Esperamos que lo disfrutes.

La base isofix se fija en el asiento trasero a la estructura del auto mediante sus anclajes inferiores, esto aumenta la seguridad y la protección del bebé en caso de un accidente. Además, ayuda a hacer una correcta instalación de nuestra butaca huevito Berverly V2 de forma ágil y cómoda.

**Lo más lindo de tu bebé,
es verlo sonreír.**

BASE ISOFIX

BEVERLY V2



Base solo para la butaca huevito del cochecito BEVERLY V2



Pie regulable



Apto huevito BEVERLY V2

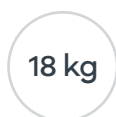

ISOFIX

Índice

- 01  **Seguridad**
PAG 07
- 02  **Preguntas frecuentes**
PAG 08
- 03  **Partes incluidas**
PAG 09
- 04  **Consejos de instalación**
PAG 10
- 05  **Armado e instalación**
PAG 11
- 06  **Ajuste**
PAG 12
- 07  **Medidas**
PAG 16
- 08  **Cuidado**
PAG 17
- 09  **Garantía**
PAG 18

Importante



Lea este manual de usuario antes de utilizar el producto.

- > **Mantenga el manual guardado para futuras consultas,** el mismo contiene información importante.
- > **Si no está seguro de algún punto de la guía,** comuníquese con nuestra oficina en su país.



Lea las siguientes indicaciones de seguridad:



Antes de utilizar nuestro producto lea atentamente el manual de instrucciones.

La base ISOFIX es un producto de seguridad y sólo es seguro cuando se lo instala y utiliza de manera acorde a las especificaciones del manual de instrucciones.



Sólo debe ser utilizado en asientos orientados hacia delante (marcha del automóvil), equipados con sistema de anclaje isofix.



Recomendamos instalar la base ISOFIX en el asiento central trasero si cuenta con anclaje isofix. De no ser posible la posición más segura siempre será en el asiento trasero, detrás del acompañante.



Evite utilizar bases ISOFIX de segunda mano ya que no se puede comprobar o estar seguro del uso que se le hizo anteriormente.



El cinturón de seguridad es muy importante para garantizar la seguridad del niño, por lo tanto utilícelo en todo momento.



Asegúrese de que todo el equipaje y objetos cargados en el automóvil se encuentren asegurados adecuadamente para evitar lesiones en caso de accidente.



¿Tengo que colocarle el cinturón del auto?

No, la base solo se sujeta con el sistema de anclaje isofix y el pie de apoyo (ver página 11).



¿Como me doy cuenta si esta bien instalada?

Cada conector isofix posee un indicador en color rojo que cambiara a color verde cuando la base este sujeta al auto. El pie de apoyo debe quedar firme. Puede verificar la instalación realizando un movimiento con su mano menos hábil sobre la base con fuerza moderada.



¿Como limpio la base?

Recomendamos una limpieza prolongada con un paño húmedo, cepillo suave y jabón neutro.



¿Cual es el lugar más seguro para colocarla?

El lugar más seguro para su instalación es en el asiento central trasero si cuenta con anclaje isofix. De no ser posible la posición más segura siempre sera en el asiento trasero, detrás del acompañante.



Compruebe que ha recibido todas las partes detalladas:

COCHECITO:

- A** Base Isofix
- B** Guías de inserción

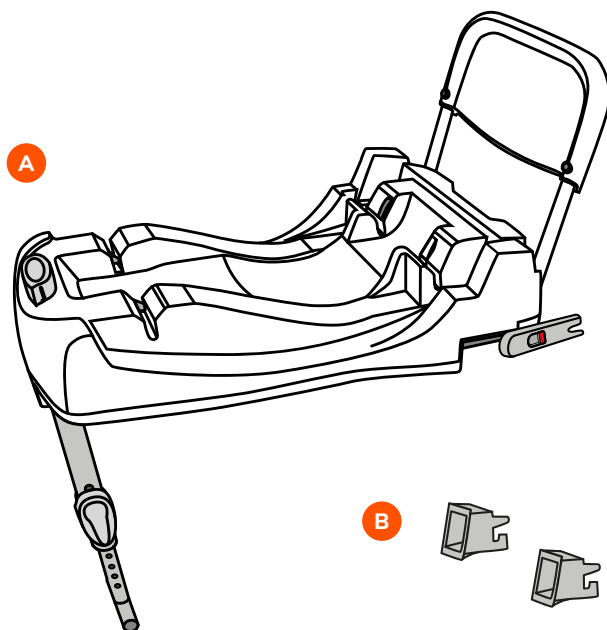



ADVERTENCIA



NO UTILIZAR en asientos con sistema AIRBAG

El AIRBAG puede causar lesiones graves a su hijo al golpear la butaca de seguridad.
Evite colocar en asientos delanteros y con AIRBAG.



CONSEJO DE INSTALACIÓN EN EL VEHÍCULO:



Para la protección de tu bebé:

- No deje a su hijo desatendido en el asiento de seguridad para niños del vehículo.
- No coloque ningún objeto en el espacio para los pies frente a su adaptador ISOFIX.



Para la protección de todos los ocupantes del vehículo:

En el caso de una parada de emergencia o un accidente, personas u objetos no asegurados pueden causar lesiones a otros ocupantes del vehículo.

Compruebe siempre:

- Los respaldos de los asientos del vehículo estén bloqueados (es decir, que hay un pestillo plegable en el asiento trasero).
- Todo el equipaje y objetos cargados en el automóvil se encuentren asegurados adecuadamente para evitar lesiones en caso de accidente.
- Todas las personas en el vehículo tengan los cinturones de seguridad abrochados.
- El asiento de seguridad para niños siempre esté asegurado cuando se encuentre colocado en el vehículo, incluso si no se transporta a ningún niño.



Para proteger su vehículo:

- Algunas fundas de asientos de vehículos confeccionados en materiales sensibles (por ejemplo, terciopelo, cuero, etc.) pueden desarrollar marcas de desgaste cuando se usan asientos para niños. Esto se puede evitar colocando una manta o una toalla debajo del asiento para niños.



Paso 1:

Sujete las dos guías de inserción amarillas con el hueco hacia arriba, en los dos puntos de fijación ISOFIX.

NOTA

Los puntos de fijación ISOFIX se encuentran entre la superficie y el respaldo del asiento del vehículo.

Paso 2:

Doble la barra de choque y los dos brazos de bloqueo en la base ISOFIX hacia arriba.

IMPORTANTE

Siempre sostenga la barra de choque cuando transporte la base ISOFIX, para evitar que se doble (riesgo de lesiones).

- Doble la pata de seguridad sobre la base ISOFIX en dirección hacia abajo.
- Sujete la base ISOFIX con ambas manos.
- Empuje ambos brazos de bloqueo en las guías de inserción amarillas hasta que los brazos se enganchen en ambos lados. **"HAGA CLIC"**

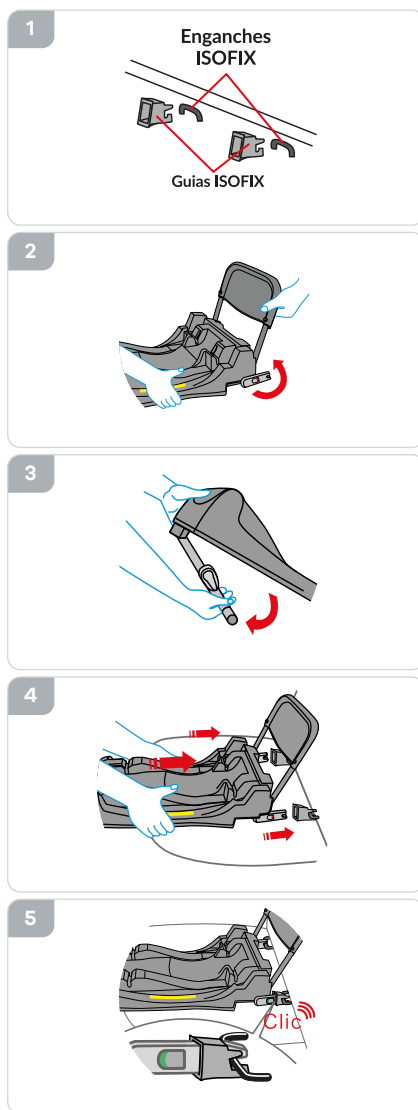



AJUSTE DE LA PATA DE APOYO

Paso 1:

Presione el botón de ajuste y extraiga la pata de apoyo hasta que descansa firmemente en el piso del vehículo.

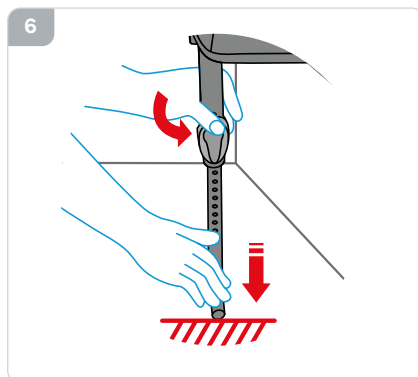

ATENCIÓN

La pata de soporte nunca debe estar suspendida en el aire o apoyada por otros objetos.

Asegúrese también de que la pata de apoyo no levante la base ISOFIX de la superficie del asiento.

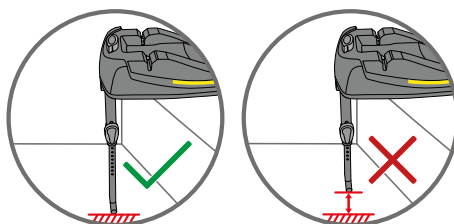



INSTALACIÓN DE LA BUTACA HUEVITO

Asegúrese de que la superficie superior de la base ISOFIX esté libre.

Paso 1:

Asegúrese de que la manija esté en la posición superior A.

Paso 2:

Coloque el huevito en la base ISOFIX contra la dirección de desplazamiento (bebé mirando hacia atrás)

Asegure el huevito en su lugar, hasta escuchar un **CLIC**.

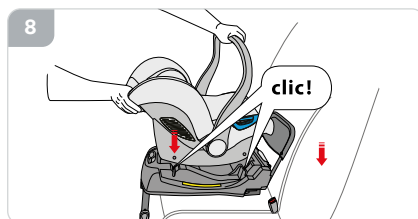
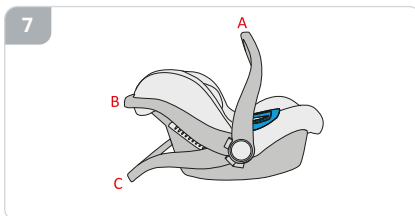

IMPORTANTE



La marca amarilla no debe ser visible en ambos lados de la base ISOFIX.

¡El Huevito puede bloquearse en su posición solo cuando la pata de seguridad está desplegada!

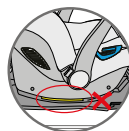
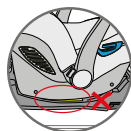
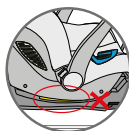
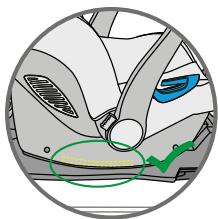

- Tire del huevito para verificar que esté completamente enganchado.



REMOVER LA BUTACA HUEVITO

Paso 1:

Presione el botón gris de liberación, levantando el huevito al mismo tiempo.

Para el uso diario, puede dejar la base ISOFIX instalada en su vehículo y quitar solo el huevito.

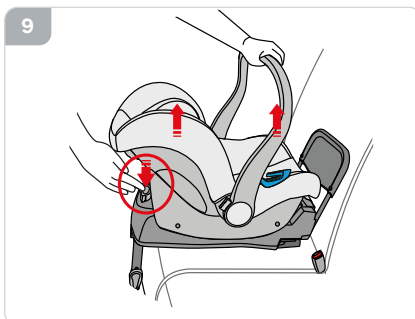

REMOVER LA BASE ISOFIX

Paso 1:

Doblar hacia atrás la pata de apoyo.

Paso 2:

Presione el botón rojo de seguridad y al mismo tiempo ambos botones de liberación ISOFIX en los laterales de la base. Los brazos de bloqueo se liberarán.

Paso 3:

Gire el brazo de bloqueo y la barra contra choque hacia abajo.

NOTA: Esto protege los brazos de bloqueo del daño.

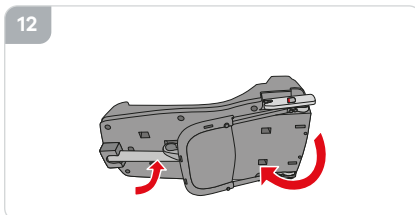
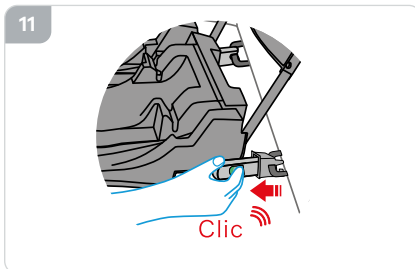
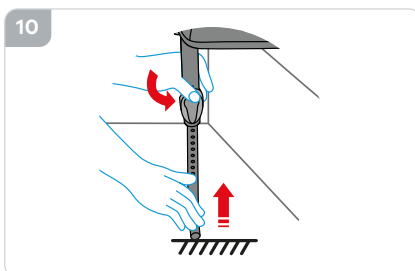



COLOCAR LA BUTACA HUEVITO CON LA BASE ISOFIX CORRECTAMENTE

Paso 1:

La base ISOFIX está enganchada en ambos lados con los brazos de bloqueo en los puntos de fijación ISOFIX.

Paso 2:

La pata de apoyo está firmemente en el piso del vehículo y la base ISOFIX no se aleja de la superficie del asiento.

Paso 3:

El huevito está bloqueado firmemente en la base ISOFIX y las marcas amarillas en ambos lados de la base ISOFIX no son visibles.

13

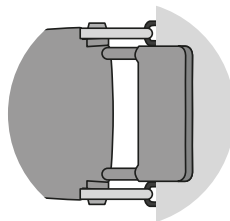

14

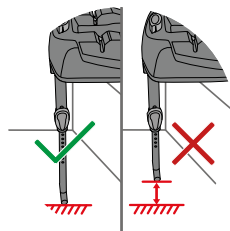

15



ATENCIÓN

- El huevito está sujeto a la dirección de desplazamiento.
- No debe instalarse la butaca huevito en asientos con AIRBAG.



Especificaciones técnicas

Anclaje: ISOFIX.

Apto: Huevito Beverly V2.



CUIDADOS

- › Este producto requiere mantenimiento regular por parte del usuario para asegurar una vida útil y prolongada.
- › Nunca fuerce los mecanismos de las piezas móviles. Si no está seguro de qué hacer, consulte las instrucciones.
- › Mantenga el producto en un lugar seco. Si está húmedo, seque las partes metálicas para evitar la oxidación.
- › Evite la exposición prolongada a los rayos solares.
- › Siempre verifique que este correctamente instalada en los puntos de sujeción ISOFIX y que ambos botones de seguridad estén visibles en color verde.
- › Siempre verifique que el pie de apoyo se encuentra de manera firme sobre el piso del vehículo.
- › Verifique que no haya ningún airbag frontal que pueda golpear el asiento.
- › Las piezas móviles pueden ser tratadas con aceite de silicona para garantizar el buen funcionamiento.

MANTENIMIENTO

- › Limpie las piezas de plástico y metal con un paño húmedo o un detergente ligero. No utilice limpiadores abrasivos a base de amoníaco, blanqueadores o tipo gasolina.

IMPORTANTE

Para mantener el producto en buenas condiciones y prolongar su uso, recomendamos mantener una limpieza regular.



Todos los productos Carestino poseen GARANTÍA DE 1 AÑO.

- › Cuenta con garantía ante fallas de producto, defectos de materiales o mano de obra.

No entrarán dentro de la garantía los daños ocasionados por:

- › El desgaste natural del producto (cremalleras, velcro, etc.).
- › Los productos que presenten problemas por el mal uso de los mismos, no podrán ser reconocidos como parte de la garantía.
- › Daños resultantes por un almacenamiento inadecuado, como al aire libre o ambientes húmedos.
- › Defectos resultantes del uso incorrecto del producto, incluyendo cuidado inadecuado con las instrucciones del producto.
- › Defectos resultantes de reparación o alteración del producto (excepto si las mismas fueron realizadas por Carestino).



Recordá que todos nuestros productos cuentan con repuestos totalmente originales y podés conseguirlos en nuestras tiendas o consultando a nuestros asesores.

Carestino